

# Q7 用户手册

摩托车对讲系统

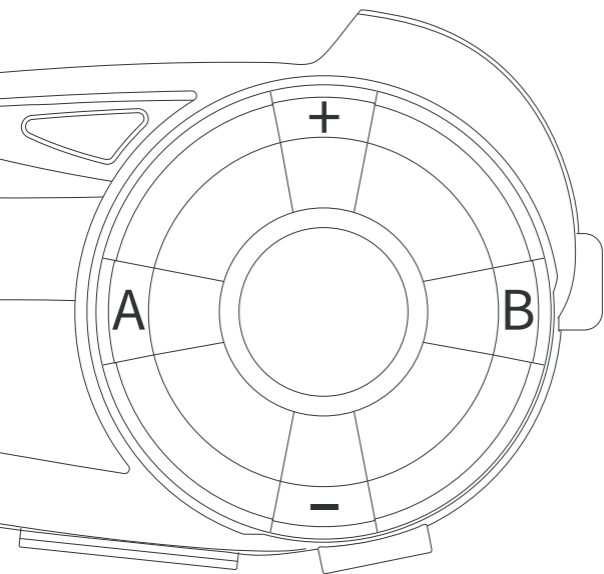

**EJEAS**

Q [www.ejeas.com](http://www.ejeas.com)

# 产品介绍

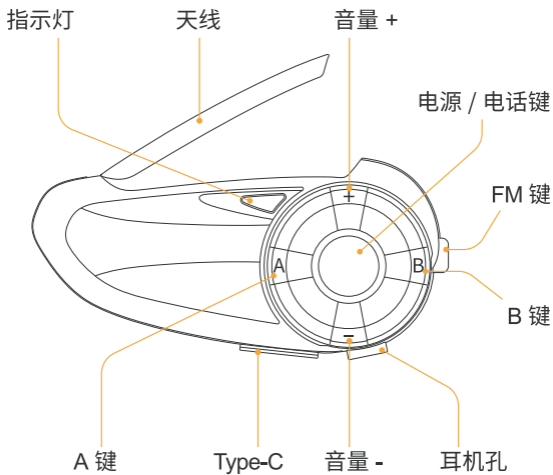

# 产品安装

1

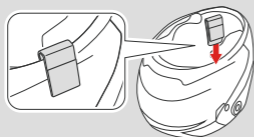

或

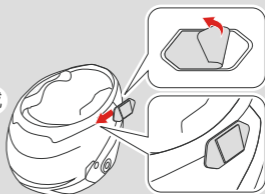

2

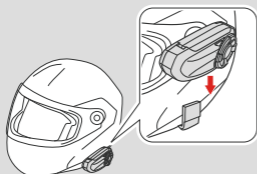

3

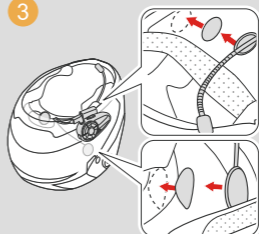

4

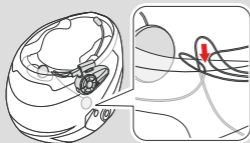

5

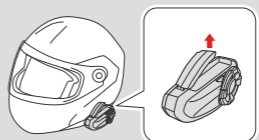

# 产品操作

## 按键说明

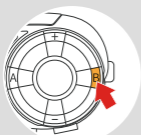

单击



双击



三击

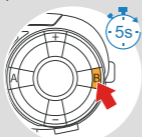

长按 5 秒

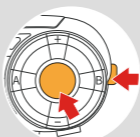

同时单击

## 基本操作

**开机 / 关机** 使用前请充好电。

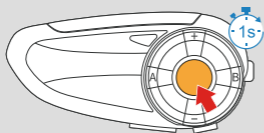

开机 ? "Ding~Ding~Ding~Ding~"  
待机 ◀ 蓝灯慢闪

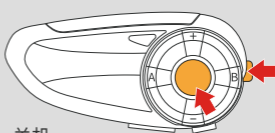

关机  
同时单击 < 电话键 > 和 < FM 键 >。  
◀ 指示灯熄灭

## 电量查询



或

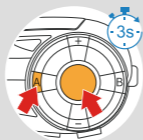

- ? "Battery Level High"
- ? "Battery Level Medium"
- ? "Battery Level Low"

## 低电提示

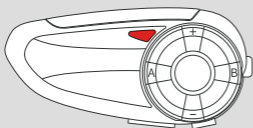

▼ 红灯快速双闪  
? "Low Battery"

## 充电指示

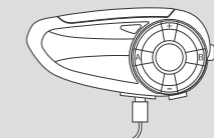

充电 ▼ 红灯长亮  
充满 ▼ 红灯灭

## 音量控制 FM 与对讲可同时使用。

### 对讲 / 电话 / 音乐 / FM

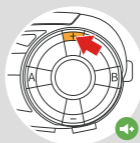
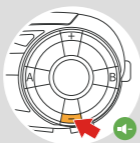

### 同时使用 FM+ 对讲时，控制 FM 音量

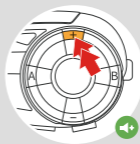
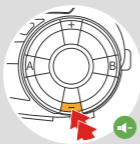

## 恢复出厂设置

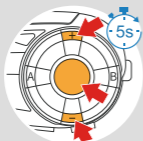

同时长按 <+ 键>、<- 键>、<电话键>  
5 秒。

▼ 红灯快闪三次，蓝灯闪一次  
? "Restore Default Setting"

## 对讲配对

### 两台设备配对

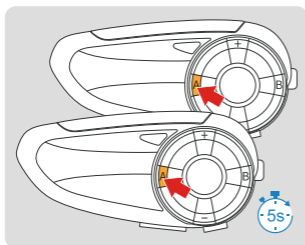

① 长按两台对讲机 <A 键>5 秒。

▀ 红蓝灯交替闪烁

? "Intercom A Pairing"

开始搜索，并自动配对。

配对成功。

▀ 蓝灯同步闪烁

? "Intercom Pairing Successful"

连接成功，开始对讲。

? "Intercom A Connected"

### 多台设备配对 (3-7) 以下所有语音提示均指主机。

选择一台为主机，其余为子机

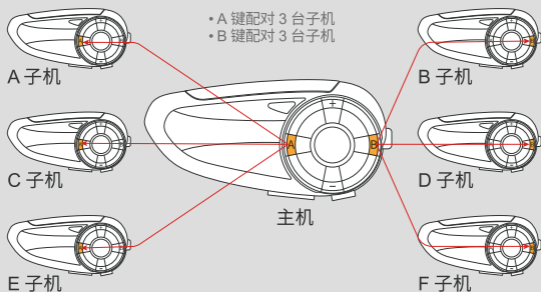

### 配对 A 子机

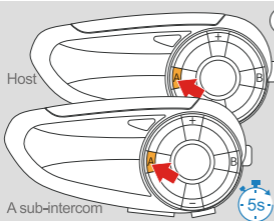

- 1 长按两台对讲机 <A 键>5 秒。  
? "Intercom A Pairing"
- 开始搜索，并自动配对。
- 配对成功。  
— 蓝灯同步闪烁  
? "Intercom Pairing Successful"
- 连接成功，开始对讲。  
? "Intercom A Connected"

### 配对 B 子机

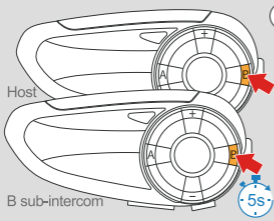

- 2 长按两台对讲机 <B 键>5 秒。  
? "Intercom B Pairing"
- 开始搜索，并自动配对。
- 配对成功。  
— 蓝灯同步闪烁  
? "Intercom Pairing Successful"
- 连接成功，开始对讲。  
? "Intercom B Connected"

配对 C 子机

- 3 长按两台对讲机 <A 键>5 秒。

配对 D 子机

- 4 长按两台对讲机 <B 键>5 秒。

配对 E 子机

- 5 长按两台对讲机 <A 键>5 秒。

配对 F 子机

- 6 长按两台对讲机 <B 键>5 秒。

( 建议标注所有对讲机以便切换 )

## 对讲切换 只有主机能切换。

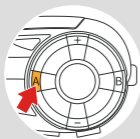

单击与 A 子机对讲

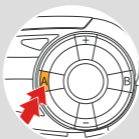

双击与 C 子机对讲

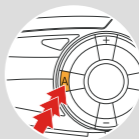

三击与 E 子机对讲

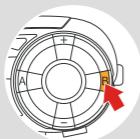

单击与 B 子机对讲

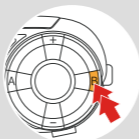

双击与 D 子机对讲



三击与 F 子机对讲

切换对讲    ▶ 蓝灯快闪  
开始对讲    ▶ 蓝灯同步闪烁

## 对讲断开

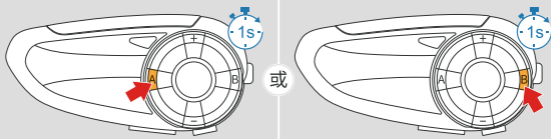

? "Intercom Disconnected"



## 兼容旧型号配对

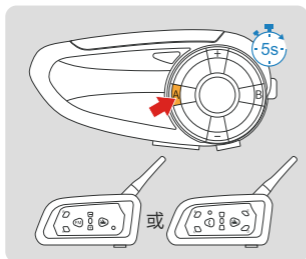

① 长按 <A 键 >5 秒，旧型号 (V6/V4) 也进入配对状态。

▬ 红蓝灯交替闪烁  
? "Intercom A Pairing"

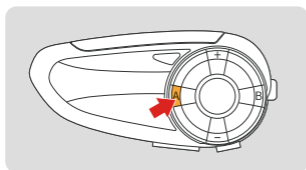

② 单击 <A 键 > 进入搜索状态。

▬ 红蓝灯交替双闪  
? "Intercom A Searching"

配对成功。

▬ 蓝灯快闪  
? "Intercom Pairing Successful"

连接成功，开始对讲。

? "Intercom A Connected"

## 蓝牙配对

### 手机配对

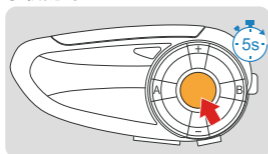

① 待机状态下，长按 < 电话键 > 5秒进入配对状态。

(如果没有连接手机，2 分钟后会退出配对模式)

▬ 红蓝灯交替快闪

ⓘ "Phone Pairing"

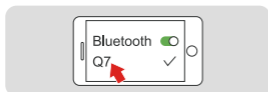

② 打开手机蓝牙，点击设备。

连接成功

▬ 蓝灯慢速双闪

ⓘ "Pairing Successful, Connected"

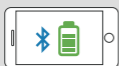

当前电量显示到手机蓝牙图标上。

(手机需支持 HFP)

### 蓝牙与手机重连

开机自动回连。 或

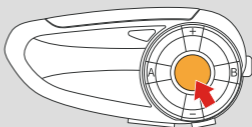

## 手机控制

### 接听电话

8 秒内无操作时自动接听。 或

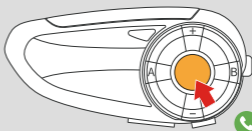

## 拒接电话

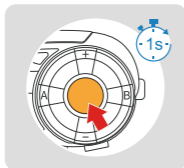

## 末码重播

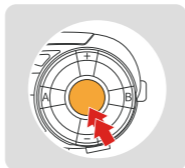

## 挂断电话

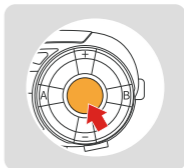

## 电话优先

正在收听音乐 / FM / 对讲时，接到来电。



## 语音助手

手机需支持并开启语音助手。

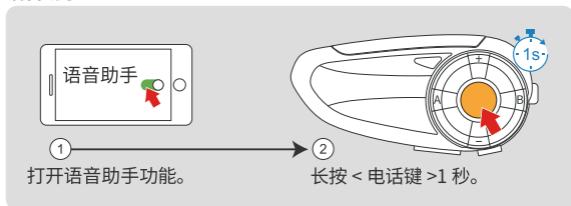

## 音乐控制

### 播放 / 暂停

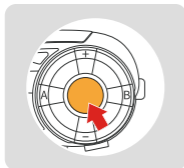

### 切换歌曲

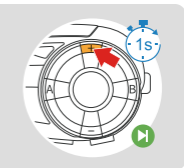
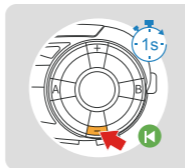

## 收音机 (FM)

FM 打开/关闭 76~108MHz 自动搜索并播放电台，对讲和收音可同时使用。

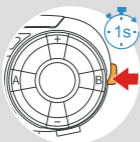

长按 <FM 键>1 秒打开 FM。

▶ 蓝灯常亮 4 秒

▶ 红灯快闪两次

? "FM Radio"

长按 <FM 键>1 秒关闭 FM。

? "FM Radio Off"

## 切换频道

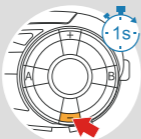

频道 -

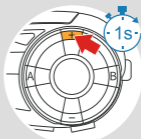

频道 +

## 应用程序 (APP)

EJES SafeRiding APP 支持设置对讲小组，与您的朋友保持联系，还可以查看产品多语言使用指南和注意事项，更多功能等你体验，让你即时分享骑行的乐趣！从 [ejeas.com/support](http://ejeas.com/support) 下载应用程序。

SafeRiding  
APP



iOS



安卓